

**Pelleteuse 2,5 t**

Chenilles - Diesel - Canopy rotation dans le gabarit  
VOLVO ECR25D (balancier long)

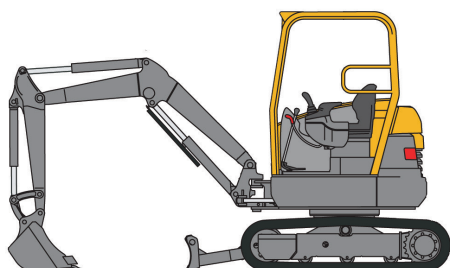

**CARACTÉRISTIQUES**

- Diesel
- Puissance : 15,6 kW / 21,2 CV
- Réservoir carburant : 28 L
- 2 vitesses de déplacement : de 0 > 2,3 / 0 > 4,5 km/h
- Rotation tourelle : 360°
- Rotation bras : 56° (droite) / 72° (gauche)
- Poids et dimensions hors tout (L x l x h) : 2 981 x 1 550 x 2 537 mm / 2 490 kg
- Godet curage : 1 000 mm
- Force de cavage : 2 026 daN
- Force d'arrachement : 1 464 daN
- Hauteur de déversement : 3,07 m
- Profondeur maxi. de fouille : 2,761 m
- Lame de remblayage (L x h) : 1 550 x 312 mm
- Niveaux sonores LpA / LwA : 78 / 93 dB(A)
- Vibrations :
  - bras / mains > 2,5 m/s<sup>2</sup>
  - corps complet (max) 0,62 m/s<sup>2</sup>





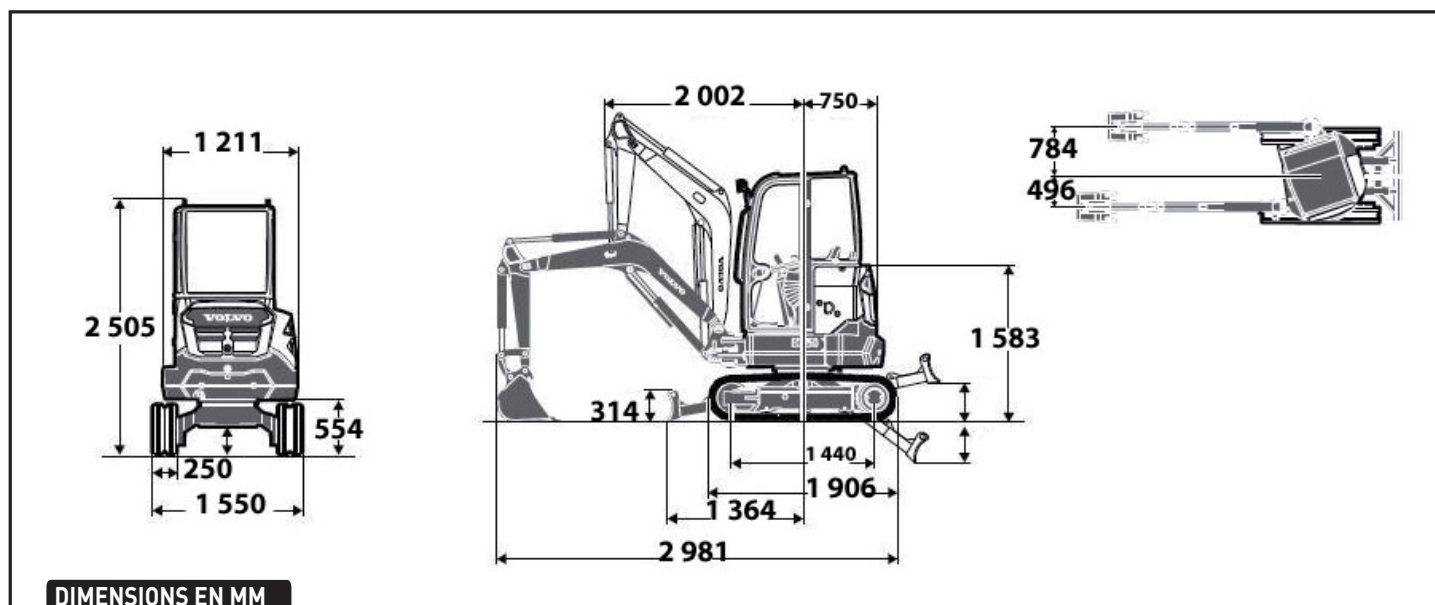
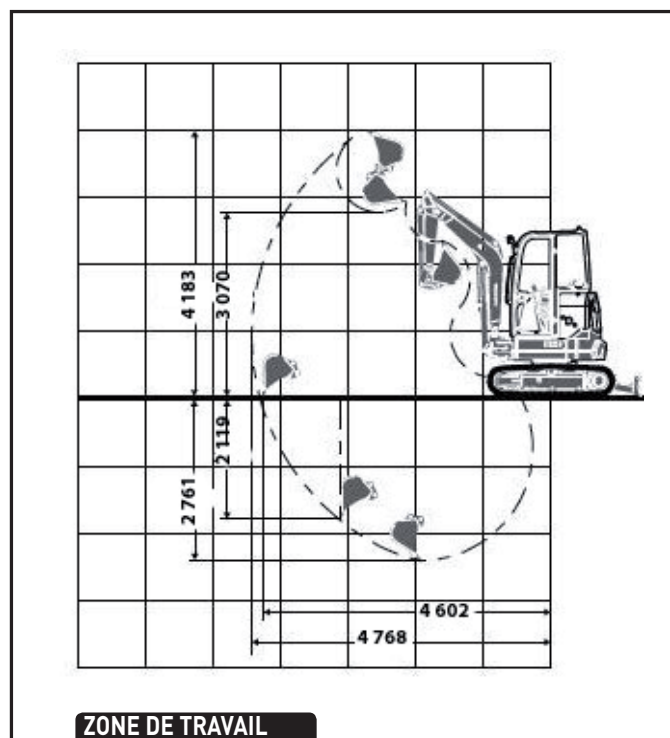

**ÉQUIPEMENTS**

- Attache rapide mécanique
- Circuit marteau hydraulique
- Commandes assistées
- Chenilles caoutchouc

**SÉCURITÉ**

- Canopy TOPS/ROPS
- Clapets de sécurité de levage
- Dispositif de contrôle de charge en cabine



	Hauteur du point de levage (B)	Distance du point de levage à l'axe d'orientation (A)						Portée max.
		2.0m		3.0m		A portée max.		
		 kg	 kg	 kg	 kg	 kg	 kg	
Balancier 1 050 mm + lame de remblayage levée	m							
	3	-	-	440	420	427	408	3 048
	2	-	-	433	414	313	300	3 667
	1	-	-	409	390	282	270	3 858
	0	718	673	393	374	294	281	3 706
	-1	728	683	396	377	372	355	3 144
Balancier 1 350 mm + contrepoids supplémentaire + lame de remblayage levée	3	-	-	-	-	-	-	-
	2	-	-	470	448	297	284	3 971
	1	816	765	443	421	272	259	4 142
	0	768	719	421	400	281	268	4 002
	-1	771	721	417	396	339	323	3 502
Balancier 1 050 mm + lame de remblayage en appui	3	-	-	566*	420	577*	408	3 048
	2	-	-	599*	414	601*	300	3 667
	1	-	-	795*	390	642*	270	3 858
	0	1 602*	673	933*	374	699*	281	3 706
	-1	1 543*	683	849*	377	771*	355	3 144
Balancier 1 350 mm + contrepoids supplémentaire + lame de remblayage en appui	3	-	-	-	-	-	-	-
	2	-	-	500*	448	532*	284	3 971
	1	1 334*	765	715*	421	571*	259	4 142
	0	1 608*	719	897*	400	623*	268	4 002
	-1	1 659*	721	902*	396	692*	323	3 502

**CHARGES LEVABLES**